

SPLIT-TYPE AIR CONDITIONERS

INDOOR UNIT

MSZ-FH06NA MSZ-FH09NA MSZ-FH12NA
MSZ-FH15NA MSZ-FH18NA MSZ-FH18NA2



OPERATING INSTRUCTIONS

For user

- To use this unit correctly and safely, be sure to read these operating instructions before use.

MANUAL DE INSTRUCCIONES

Para los clientes

- Para utilizar esta unidad de forma correcta y segura, lea previamente estas instrucciones de funcionamiento.

NOTICE D'UTILISATION

A l'attention des clients

- Pour avoir la certitude d'utiliser cet appareil correctement et en toute sécurité, veuillez lire cette notice d'instructions avant de mettre le climatiseur sous tension.

English

Español

Français



TABLE DES MATIERES

■ CONSIGNES DE SECURITE	1
■ NOMENCLATURE	3
■ PREPARATIF D'UTILISATION	3
■ I-VOIR FONCTIONNEMENT	5
■ SELECTION DES MODES DE FONCTIONNEMENT	6
■ REGLAGE DE LA VITESSE DU VENTILATEUR ET DE LA DIRECTION DU FLUX D'AIR	7
■ MODE SMART SET (REGLAGE INTELLIGENT)	8
■ FONCTIONNEMENT EN MODE ECONO COOL	8
■ FONCTIONNEMENT NATURAL FLOW	9
■ MODE DE FONCTIONNEMENT PUISSANCE	9
■ FONCTIONNEMENT DE LA MINUTERIE (MARCHE/ARRÊT)	9
■ MODE DE FONCTIONNEMENT MINUTERIE HEBDOMADAIRE (WEEKLY TIMER)	10
■ NETTOYAGE	11
■ EN PRESENCE D'UNE PANNE POTENTIELLE	12
■ SI LE CLIMATISEUR DOIT RESTER LONGTEMPS INUTILISE	13
■ LIEU D'INSTALLATION ET TRAVAUX ELECTRIQUES	13
■ FICHE TECHNIQUE	13







CONSIGNES DE SECURITE



- Avant toute utilisation, veuillez lire les "Consignes de sécurité" car cet appareil contient des pièces rotatives ou autres pouvant entraîner des risques d'électrocution.
- Les consignes contenues dans cette section sont importantes pour la sécurité et doivent donc impérativement être respectées.
- Après avoir lu cette notice, conservez-la avec le manuel d'installation à portée de main pour pouvoir la consulter aisément.
- Veuillez à recevoir une carte de garantie de votre revendeur et vérifiez que la date d'achat et le nom du magasin, etc. sont saisis correctement.







Symboles et leur signification

-  **AVERTISSEMENT** : toute manipulation incorrecte peut avoir des conséquences graves, provoquer des blessures corporelles voire la mort de l'utilisateur.
-  **PRECAUTION** : toute manipulation incorrecte peut avoir des conséquences graves selon les circonstances.





Signification des symboles utilisés dans ce manuel

-  : à éviter absolument.
-  : suivre rigoureusement les instructions.
-  : ne jamais insérer le doigt ou un objet long, etc.
-  : ne jamais monter sur l'unité interne/externe et ne rien poser dessus.
-  : risque d'électrocution ! Attention !
-  : veiller à débrancher la fiche d'alimentation électrique de la prise secteur.
-  : couper l'alimentation au préalable.

 AVERTISSEMENT	
	<p>Ne pas utiliser de raccord intermédiaire ou de rallonge pour brancher le cordon d'alimentation et ne pas brancher plusieurs appareils à une même prise secteur.</p> <ul style="list-style-type: none"> • Ceci pourrait provoquer une surchauffe de l'appareil, un incendie ou un risque d'électrocution. <p>Nettoyer la fiche d'alimentation électrique et l'insérer prudemment dans la prise secteur.</p> <ul style="list-style-type: none"> • Une fiche d'alimentation électrique encrassée peut entraîner un risque d'incendie ou d'électrocution. <p>Ne pas enrrouler, tendre de façon excessive, endommager, modifier ou chauffer le cordon d'alimentation, et ne rien poser dessus.</p> <ul style="list-style-type: none"> • Ceci pourrait provoquer un risque d'incendie ou d'électrocution. <p>Ne pas enclencher/couper le disjoncteur ou débrancher/brancher la fiche d'alimentation électrique pendant le fonctionnement de l'appareil.</p> <ul style="list-style-type: none"> • Des étincelles pourraient se produire et provoquer un risque d'incendie. • Toujours couper le disjoncteur ou débrancher la fiche d'alimentation électrique suite à l'arrêt de l'unité interne avec la télécommande. <p>Il est déconseillé à toute personne de s'exposer au flux d'air froid pendant une période prolongée.</p> <ul style="list-style-type: none"> • Ceci pourrait entraîner des problèmes de santé. <p>L'utilisateur ne doit en aucun cas installer, déplacer, démonter, modifier ou tenter de réparer le climatiseur.</p> <ul style="list-style-type: none"> • Toute manipulation incorrecte du climatiseur pourrait provoquer un risque d'incendie, d'électrocution, de blessure ou de fuite d'eau, etc. Contacter un revendeur. • Si le cordon d'alimentation est endommagé, il doit être remplacé par le fabricant ou le service après-vente du fabricant pour éviter tout risque potentiel. <p>Lors de l'installation, du déplacement ou de l'entretien de l'appareil, veiller à ce qu'aucune substance autre que le réfrigérant spécifié (R410A) ne pénètre dans le circuit de réfrigération.</p> <ul style="list-style-type: none"> • La présence d'une substance étrangère, comme de l'air dans le circuit, peut provoquer une augmentation anormale de la pression et causer une explosion, voire des blessures. • L'utilisation de réfrigérant autre que celui qui est spécifié pour le système provoquera une défaillance mécanique, un mauvais fonctionnement du système, ou une panne de l'appareil. Dans le pire des cas, la sécurité du produit pourrait être gravement mise en danger.





	<p>Cet appareil n'est pas conçu pour être utilisé par des personnes (y compris des enfants) présentant des capacités physiques, sensorielles ou mentales réduites, ou manquant d'expérience et de connaissances, à moins qu'elles ne soient supervisées ou aient reçu des instructions relatives à l'utilisation de l'appareil par une personne responsable de leur sécurité.</p> <p>Les enfants doivent être surveillés de manière à ce qu'ils ne puissent pas jouer avec l'appareil.</p>
	<p>Ne jamais insérer le doigt ou tout autre objet dans les entrées ou sorties d'air.</p> <ul style="list-style-type: none"> • La vitesse de rotation extrêmement rapide du ventilateur pendant le fonctionnement du climatiseur pourrait provoquer un accident.
	<p>En cas d'anomalie (odeur de brûlé, etc.), arrêter le climatiseur et débrancher la fiche d'alimentation électrique ou couper le disjoncteur.</p> <ul style="list-style-type: none"> • Si le climatiseur continue à fonctionner en présence d'une anomalie, une défaillance technique, un risque d'incendie ou d'électrocution ne sont pas à exclure. Dans ce cas, consulter un revendeur agréé.
	<p>Si la fonction de refroidissement ou de chauffage du climatiseur est inopérante, cela peut indiquer la présence d'une fuite de réfrigérant. Dans ce cas, consulter un revendeur agréé. Si la réparation consiste à recharger l'appareil en réfrigérant, demander conseil auprès d'un technicien responsable de l'entretien.</p> <ul style="list-style-type: none"> • Le réfrigérant contenu dans le climatiseur ne pose aucun problème de sécurité. En règle générale, aucune fuite ne doit se produire. Cependant, si le réfrigérant fuit et entre en contact avec la partie chauffante d'un appareil de chauffage à ventilation, d'un chauffage d'appoint, d'une cuisinière, etc., des substances toxiques se produiront. <p>L'utilisateur ne doit jamais procéder au nettoyage intérieur de l'unité interne. Si la partie intérieure de l'unité doit être nettoyée, contacter un revendeur.</p> <ul style="list-style-type: none"> • L'utilisation d'un détergent inapproprié pourrait endommager les surfaces intérieures en plastique de l'unité et provoquer des fuites d'eau. Tout contact entre le détergent et les pièces électriques ou le moteur pourrait entraîner un dysfonctionnement, une émission de fumées, voire un incendie.
 PRECAUTION	
	<p>Ne pas toucher à l'entrée d'air ou aux ailettes en aluminium de l'unité interne/externe.</p> <ul style="list-style-type: none"> • Risque de blessures. <p>Ne vaporiser ni insecticide ni substance inflammable sur l'appareil.</p> <ul style="list-style-type: none"> • Ceci pourrait provoquer un incendie ou une déformation de l'appareil.

CONSIGNES DE SECURITE

 PRECAUTION	
	<p>Ne pas exposer un animal domestique ou une plante d'intérieur directement sous le courant d'air pulsé.</p> <ul style="list-style-type: none"> Le bien-être des animaux et des plantes pourrait en être affecté. <p>Ne placer ni appareil électrique ni meuble sous l'unité interne/externe.</p> <ul style="list-style-type: none"> De l'eau pourrait s'écouler de l'appareil et les endommager ou provoquer une panne de leur système. <p>Ne jamais laisser le climatiseur posé sur un support endommagé.</p> <ul style="list-style-type: none"> Il pourrait tomber et provoquer un accident. <p>Veiller à ne pas monter sur une surface instable pour allumer ou nettoyer le climatiseur.</p> <ul style="list-style-type: none"> Risque de chute et de blessures. <p>Ne jamais tirer sur le cordon d'alimentation.</p> <ul style="list-style-type: none"> Le fil central du cordon d'alimentation pourrait se rompre et provoquer un incendie. <p>Ne jamais recharger ou tenter d'ouvrir les piles et ne pas les jeter au feu.</p> <ul style="list-style-type: none"> Les piles pourraient fuir et présenter un risque d'incendie ou d'explosion. <p>Ne pas faire fonctionner le climatiseur pendant plus de 4 heures avec un taux d'humidité important (80% HR ou plus), et/ou lorsqu'une porte ou une fenêtre est ouverte.</p> <ul style="list-style-type: none"> Ceci peut provoquer de la condensation à l'intérieur du climatiseur, qui risque de s'écouler et de mouiller ou d'endommager le mobilier. La présence d'humidité dans le climatiseur peut contribuer à la croissance de certains champignons tels que la moisissure. <p>Ne pas utiliser le climatiseur pour conserver des aliments, élever des animaux, faire pousser des plantes, ranger des outils de précision ou des objets d'art.</p> <ul style="list-style-type: none"> Leur qualité pourrait s'en ressentir, et le bien-être des animaux et des plantes pourrait en être affecté. <p>Ne pas exposer des appareils à combustion directement sous la sortie d'air pulsé.</p> <ul style="list-style-type: none"> Une combustion imparfaite pourrait en résulter. <p>Ne mettez jamais des piles dans la bouche pour quelque raison que ce soit pour éviter de les avaler par accident.</p> <ul style="list-style-type: none"> Le fait d'ingérer des piles peut entraîner un étouffement et/ou un empoisonnement.
	<p>Avant de procéder au nettoyage du climatiseur, le mettre hors tension et débrancher la fiche d'alimentation électrique ou couper le disjoncteur.</p> <ul style="list-style-type: none"> La vitesse de rotation extrêmement rapide du ventilateur pendant le fonctionnement du climatiseur pourrait provoquer un accident. <p>Si le climatiseur doit rester inutilisé pendant une période prolongée, débrancher la fiche d'alimentation électrique ou couper le disjoncteur.</p> <ul style="list-style-type: none"> Il pourrait s'encrasser et présenter un risque d'incendie ou d'électrocution. <p>Remplacer les piles de la télécommande par des piles neuves du même type.</p> <ul style="list-style-type: none"> Ne jamais mélanger piles usagées et piles neuves ; ceci pourrait provoquer une surchauffe, une fuite ou une explosion. <p>Si du liquide provenant des piles entre en contact avec la peau ou les vêtements, les rincer abondamment à l'eau claire.</p> <ul style="list-style-type: none"> Si du liquide alcalin entre en contact avec les yeux, les rincer abondamment à l'eau claire et contacter d'urgence un médecin. <p>Si le climatiseur est utilisé conjointement avec un appareil à combustion, veiller à ce que la pièce soit parfaitement ventilée.</p> <ul style="list-style-type: none"> Une ventilation insuffisante pourrait provoquer un manque d'oxygène dans la pièce. <p>Couper le disjoncteur par temps d'orage.</p> <ul style="list-style-type: none"> La foudre pourrait endommager le climatiseur. <p>Si le climatiseur a été utilisé pendant plusieurs saisons consécutives, procéder à une inspection et à un entretien rigoureux en plus du nettoyage normal.</p> <ul style="list-style-type: none"> Une accumulation de saletés ou de poussière à l'intérieur du climatiseur peut être à l'origine d'une odeur désagréable, contribuer au développement de moisissures ou bloquer l'écoulement des condensats et provoquer une fuite d'eau de l'unité interne. Consulter un revendeur agréé pour procéder à une inspection et des travaux d'entretien nécessitant l'intervention de personnel qualifié et compétent.
	<p>Ne pas actionner les commandes du climatiseur avec les mains mouillées.</p> <ul style="list-style-type: none"> Risque d'électrocution ! <p>Ne pas nettoyer le climatiseur avec de l'eau et ne placer ni vase ni verre d'eau dessus.</p> <ul style="list-style-type: none"> Ceci pourrait provoquer un risque d'incendie ou d'électrocution.
	<p>Ne jamais marcher sur l'unité externe et ne rien poser dessus.</p> <ul style="list-style-type: none"> Risque de chute et de blessures.

 IMPORTANT
<p>Des filtres encrassés peuvent provoquer de la condensation dans le climatiseur, ce qui contribuera à la croissance de certains champignons tels que la moisissure. Il est donc recommandé de nettoyer les filtres à air toutes les 2 semaines.</p> <p>Avant de démarrer l'opération, veillez à ce que les ailettes horizontales soient en position fermée. Si l'opération démarre lorsque les ailettes horizontales sont en position ouverte, il se pourrait qu'elles ne reviennent pas à la position correcte.</p>

A propos de l'installation

 AVERTISSEMENT	
	<p>Consulter un revendeur agréé pour qu'il procède à l'installation du climatiseur.</p> <ul style="list-style-type: none"> L'utilisateur ne doit en aucun cas tenter d'installer le climatiseur lui-même ; seul du personnel qualifié et compétent est en mesure de le faire. Toute installation incorrecte du climatiseur pourrait être à l'origine de fuites d'eau et provoquer un risque d'incendie ou d'électrocution. <p>Prévoir un circuit réservé à l'alimentation du climatiseur.</p> <ul style="list-style-type: none"> Dans le cas contraire, un risque de surchauffe ou d'incendie n'est pas à exclure. <p>Ne pas installer l'appareil dans un endroit susceptible d'être exposé à des fuites de gaz inflammable.</p> <ul style="list-style-type: none"> L'accumulation de gaz autour de l'unité externe peut entraîner des risques d'explosion. <p>Raccorder correctement le climatiseur à la terre.</p> <ul style="list-style-type: none"> Ne jamais raccorder le câble de terre à un tuyau de gaz, une évacuation d'eau, un paratonnerre ou un câble téléphonique de mise à la terre. Une mise à la terre incorrecte pourrait provoquer un risque d'électrocution.
 PRECAUTION	
	<p>Installer un disjoncteur de fuites à la terre selon l'endroit où le climatiseur sera monté (pièce humide par ex.).</p> <ul style="list-style-type: none"> L'absence de disjoncteur de fuites à la terre peut entraîner un risque d'électrocution. <p>Veiller à ce que l'eau de vidange s'écoule correctement.</p> <ul style="list-style-type: none"> Si l'écoulement des condensats est bouché, l'eau de vidange risque de s'écouler de l'unité interne/externe et d'endommager le mobilier.
<p>En présence d'une situation anormale Arrêter immédiatement le climatiseur et consulter un revendeur agréé.</p>	

NOMENCLATURE

Unité interne

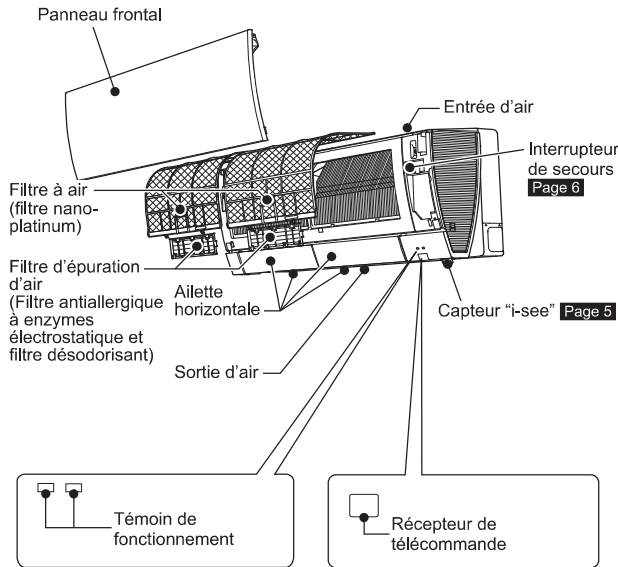

Unité externe

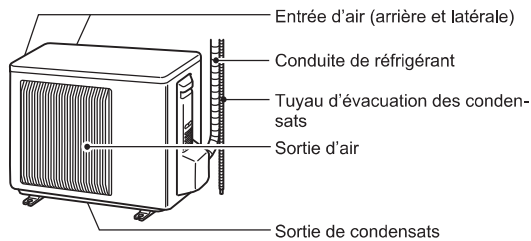

L'apparence des unités externes peut varier d'un modèle à l'autre.

Télécommande

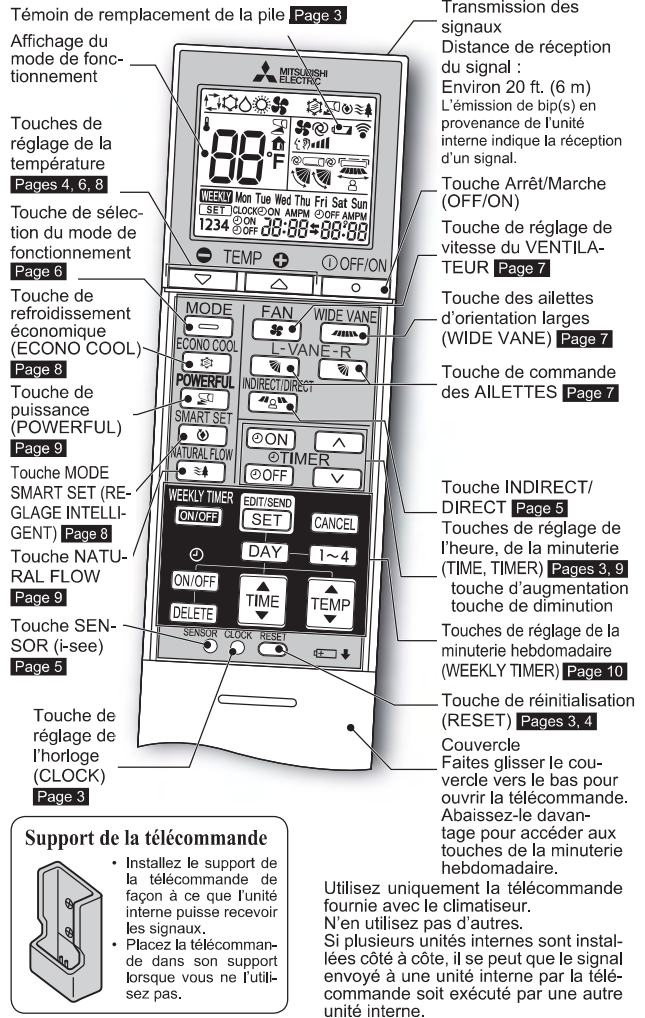

PREPARATIF D'UTILISATION

Avant la mise en marche : insérez la fiche d'alimentation électrique dans la prise secteur et/ou endenchez le disjoncteur.

Insertion des piles dans la télécommande

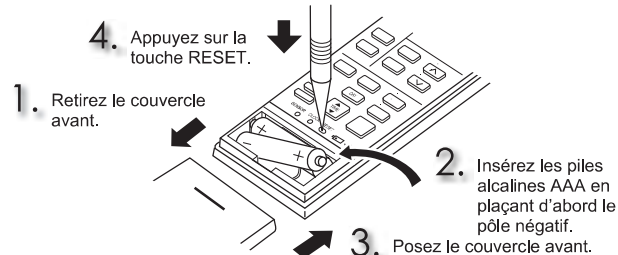

- Veillez à respecter la polarité des piles.
 - N'utilisez pas de piles au manganèse ou des piles qui fuient. Elles pourraient provoquer un dysfonctionnement de la télécommande.
 - N'utilisez pas de piles rechargeables.
 - Le témoin de remplacement de la pile s'allume lorsque la pile est presque déchargée. La télécommande cesse de fonctionner environ 7 jours après l'activation du témoin.
 - Remplacez toutes les piles par des piles de même type.
 - La durée de vie des piles est de 1 an environ. Cependant, les piles dont la date d'utilisation est dépassée durent moins longtemps.
 - Appuyez doucement sur RESET à l'aide d'un instrument fin.
- Si la touche RESET n'est pas enfoncée, la télécommande risque de ne pas fonctionner correctement.

Réglage de l'heure

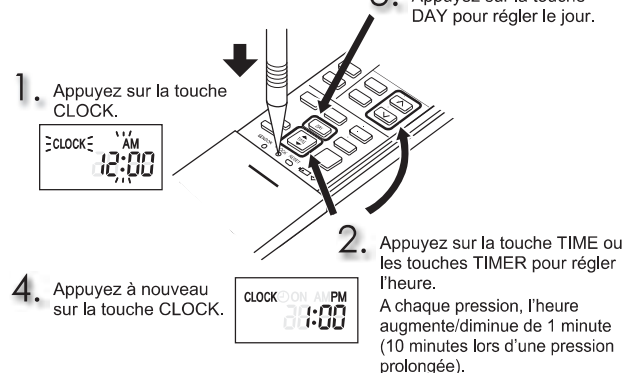

- Appuyez doucement sur CLOCK à l'aide d'un instrument fin.

PREPARATIF D'UTILISATION

Changement des unités de température (°F → °C)

L'unité prédéfinie est °F.

- Appuyez sur RESET lorsque vous enfoncez les touches de température.

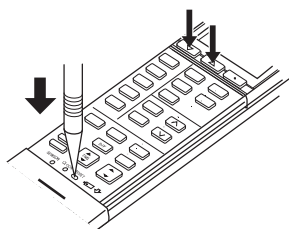

- Appuyez doucement sur RESET à l'aide d'un instrument fin.
- Pour changer l'unité de la température entre degrés Celsius (°C) et degrés Fahrenheit (°F), appuyez sur la touche RESET.

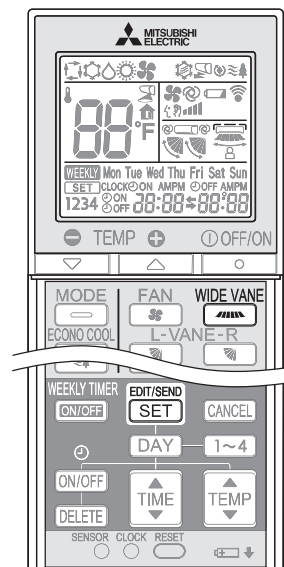

Réglage de la position d'installation

Veillez régler la télécommande selon la position d'installation de l'unité interne.

Position d'installation :

- À gauche : La distance par rapport aux objets (mur, meuble, etc.) est inférieure à 19-11/16 in. (50 cm) à gauche
- Au centre : La distance par rapport aux objets (mur, meuble, etc.) est supérieure à 19-11/16 in. (50 cm) à gauche et à droite
- À droite : La distance par rapport aux objets (mur, armoire, etc.) est inférieure à 19-11/16 in. (50 cm) à droite

(À gauche)(Au centre)(À droite)

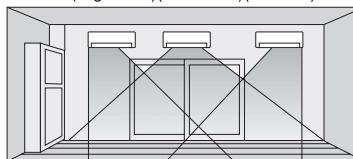

Zone	À gauche	Au centre	À droite
Affichage de la télécommande			

- Maintenez la touche **WIDE VANE** de la télécommande enfoncée pendant 2 secondes pour entrer en mode de réglage de la position.

- Sélectionnez la position d'installation cible en appuyant sur **WIDE VANE**.

(Chaque pression sur la touche **WIDE VANE** affiche les positions en séquence :)



- Appuyez sur la touche **EDIT/SEND SET** pour terminer le réglage de la position.

Remarque :

Le réglage de la position d'installation n'est possible que lorsque toutes les conditions suivantes sont remplies :

- La télécommande est éteinte.
- La minuterie hebdomadaire n'est pas programmée.
- La minuterie hebdomadaire n'est pas en cours de modification.

I-VOIR FONCTIONNEMENT

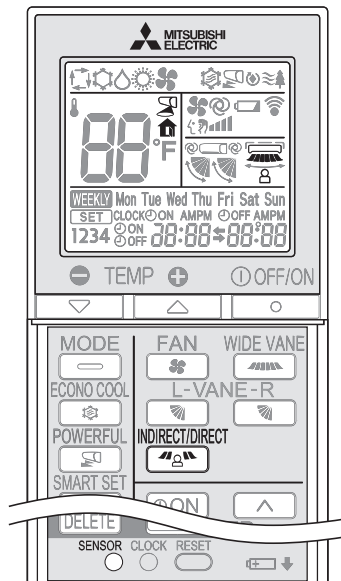



Contrôle "i-see"

En mode de contrôle "i-see", la température ambiante est ajustée en fonction de la température sensible.

1 Appuyez sur la touche  en mode REFROIDISSEMENT, DÉSHUMIDIFICATION, CHAUFFAGE et AUTO pour activer le contrôle "i-see".

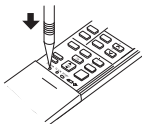
- Appuyez doucement à l'aide d'une pointe fine.
-  s'éclaire. (Affichage du mode de fonctionnement)
- Le réglage par défaut est "actif".



2 Appuyez une nouvelle fois sur la touche  pour activer la fonction ABSENCE DETECTION (DÉTECTION D'ABSENCE).

-  s'éclaire. (Affichage du mode de fonctionnement)

3 Appuyez à nouveau sur la touche  pour annuler le contrôle "i-see".

Remarque :

Les personnes qui se trouvent aux endroits suivants ne peuvent pas être détectées :



- le long du mur sur lequel le climatiseur est installé ;
- juste sous le climatiseur ;
- lorsque la personne est séparée du climatiseur par un obstacle quelconque, un meuble par exemple.

Il est possible qu'une personne ne soit pas détectée dans les cas suivants :

- la température ambiante est élevée ;
- la personne porte des vêtements épais et sa peau n'est pas exposée ;
- un élément chauffant dont la température change de manière importante est présent ;
- certaines sources de chaleur, telles qu'un petit enfant ou un animal domestique, peuvent ne pas être détectées ;
- une source de chaleur et le climatiseur sont distants de plus de 20 ft. (6 m) ;
- une source de chaleur reste longtemps immobile.

ABSENCE DETECTION (DÉTECTION D'ABSENCE)

Cette fonction enclenche automatiquement le mode économie d'énergie lorsque personne ne se trouve dans la pièce.

1 Pour activer cette fonction, appuyez sur la touche  jusqu'à ce que  apparaisse sur l'affichage du mode de fonctionnement de la télécommande.

2 Appuyez une nouvelle fois sur la touche  pour annuler la fonction ABSENCE DETECTION (DÉTECTION D'ABSENCE).



Mode INDIRECT/DIRECT

Le mode INDIRECT/DIRECT permet un réglage fin du fonctionnement en identifiant la position d'un occupant dans la pièce.

1 Appuyez sur la touche  en mode REFROIDISSEMENT, DÉSHUMIDIFICATION, CHAUFFAGE ou AUTO pour activer le mode INDIRECT/DIRECT. Ce mode n'est disponible que lorsque le contrôle "i-see" est activé.

2 Chaque pression sur la touche  permet de modifier la direction du flux d'air (INDIRECT/DIRECT) dans l'ordre suivant :



-  (INDIRECT) : un occupant sera moins exposé à un flux d'air direct.
-  (DIRECT) : la climatisation s'effectuera principalement dans le voisinage d'un occupant.

- Les directions horizontale et verticale du flux d'air seront automatiquement sélectionnées.
- Lorsque plus de deux ou trois personnes se trouvent dans une pièce, le mode INDIRECT/DIRECT peut être moins efficace.
- Si la direction du flux d'air déterminée par le mode INDIRECT ne vous fournit pas le confort souhaité, réglez-la manuellement. **Page 7**

3 L'annulation du contrôle "i-see" annule automatiquement le mode INDIRECT/DIRECT.

- Une pression sur les touches VANE ou WIDE VANE annule également le mode INDIRECT/DIRECT.

Remarque :

- Ne touchez pas le capteur "i-see". Vous risquez de provoquer un dysfonctionnement du capteur "i-see".
- Le bruit de fonctionnement intermittent est un son normal produit par le déplacement du capteur "i-see" d'un côté à l'autre.

SELECTION DES MODES DE FONCTIONNEMENT

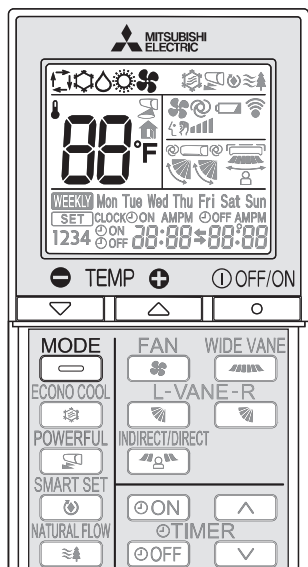

1 Appuyez sur la touche pour lancer le fonctionnement du climatiseur.

2 Appuyez sur la touche pour sélectionner le mode de fonctionnement. Chaque nouvelle pression sur cette touche vous permet de passer d'un mode à l'autre dans l'ordre suivant :



3 Appuyez sur les touches ou pour régler la température. Chaque nouvelle pression sur ces touches vous permet d'augmenter ou de diminuer la température de 1°F (0,5°C).

Appuyez sur la touche pour arrêter le fonctionnement du climatiseur.

Remarque :

Fonctionnement multi-système

Une unité externe peut fonctionner avec deux unités internes ou davantage. Lorsque plusieurs unités internes fonctionnent simultanément, les modes de refroidissement/déshumidification/ventilation et de chauffage ne peuvent pas fonctionner en même temps. Lorsque le mode de REFROIDISSEMENT/DÉSHUMIDIFICATION/VENTILATION est sélectionné sur une unité et le mode de CHAUFFAGE sur une autre, ou inversement, la dernière unité sélectionnée bascule en mode de veille.

Témoin de fonctionnement

Le témoin de fonctionnement indique l'état de fonctionnement du climatiseur.

Témoin	Etat de fonctionnement	Température de la pièce
	Le climatiseur fonctionne de façon à atteindre la température programmée	Environ 4°F (2°C) d'écart minimum avec la température programmée
	La température de la pièce se rapproche de la température programmée	Environ 2 à 4°F (1 à 2°C) d'écart avec la température programmée
	Mode de veille (uniquement en fonctionnement multi-système)	—

Allumé Clignotant Eteint

Mode AUTO (permutation automatique)

Le climatiseur sélectionne le mode de fonctionnement selon la différence qui existe entre la température de la pièce et la température programmée. En mode AUTO, le climatiseur passe d'un mode à l'autre (REFROIDISSEMENT ↔ CHAUFFAGE) lorsque la température de la pièce diffère de 4°F (2°C) environ par rapport à la température programmée pendant plus de 15 minutes.

Remarque :

Le mode Auto est déconseillé si cette unité interne est connectée à une unité externe de type MXZ. Si plusieurs unités internes fonctionnent simultanément, le climatiseur risque de ne pas pouvoir alterner entre les modes de REFROIDISSEMENT et de CHAUFFAGE. Dans ce cas, l'unité interne passe en mode de veille (reportez-vous au tableau de témoins de fonctionnement).

Mode de REFROIDISSEMENT

Le confort de l'air frais à votre température.

Remarque :

Ne faites pas fonctionner le climatiseur en mode de REFROIDISSEMENT lorsque les températures extérieures sont extrêmement basses (inférieure à 14°F [-10°C]). L'eau de condensation présente à l'intérieur du climatiseur risque de s'écouler et d'endommager le mobilier, etc.

Mode de DESHUMIDIFICATION

Éliminez l'humidité de votre pièce. Il se peut que la pièce refroidisse légèrement.

Il n'est pas possible de régler la température en mode de DESHUMIDIFICATION.

Mode de CHAUFFAGE

Le confort de l'air ambiant à votre température.

Mode de VENTILATION

Permet de faire circuler l'air dans la pièce.

Remarque :

Après une utilisation en mode COOL/DRY (REFROIDISSEMENT/DÉSHUMIDIFICATION), il est conseillé de passer en mode FAN (VENTILATEUR) pour sécher l'intérieur de l'unité interne.

Fonctionnement d'urgence

Lorsqu'il est impossible d'utiliser la télécommande...

Vous pouvez lancer le fonctionnement d'urgence en appuyant sur l'interrupteur de secours (E.O.SW) de l'unité interne.

A chaque fois que vous appuyez sur l'interrupteur de secours (E.O.SW), le fonctionnement du climatiseur change dans l'ordre suivant :

Témoin de fonctionnement

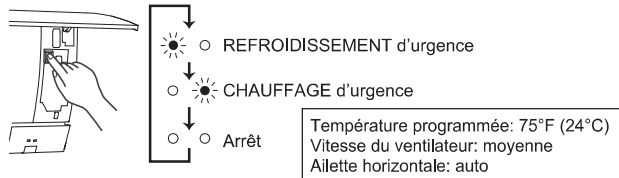

Remarque :

- Les premières 30 minutes de fonctionnement constitue un essai de fonctionnement. La commande de température ne fonctionne pas, et la vitesse du ventilateur est réglée sur Rapide.
- En mode de chauffage d'urgence, la vitesse du ventilateur augmente progressivement pour souffler de l'air chaud.
- En mode de refroidissement d'urgence, la position des ailettes horizontales est réinitialisée en une minute environ, puis l'opération démarre.

Fonction de redémarrage automatique

En cas de coupure d'électricité ou d'interruption de l'alimentation principale pendant le fonctionnement du climatiseur, la "fonction de redémarrage automatique" prend automatiquement le relais et permet de remettre le climatiseur en marche en respectant le mode sélectionné à l'aide la télécommande juste avant la coupure de l'alimentation. Si vous avez recours au fonctionnement manuel de la minuterie, le réglage de la minuterie sera annulé et le climatiseur redémarrera au retour de l'alimentation.

Si vous ne voulez pas utiliser cette fonction, veuillez vous adresser au représentant du service technique afin qu'il modifie le réglage du climatiseur.

REGLAGE DE LA VITESSE DU VENTILATEUR ET DE LA DIRECTION DU FLUX D'AIR

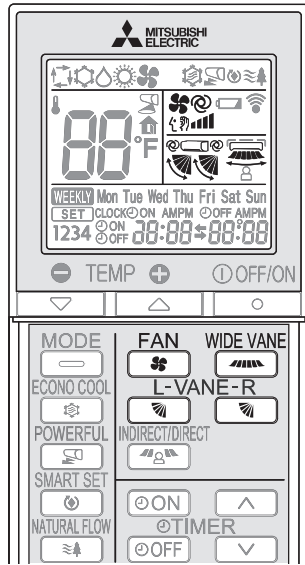

Direction du flux d'air

- ⊗ (AUTO) L'ailette se positionne de façon que la direction de flux d'air soit la plus efficace possible. REFROIDISSEMENT/DESHUMIDIFICATION/VENTILATION : position horizontale. CHAUFFAGE : position (4).
- ☼ (Manuel) Pour obtenir une climatisation efficace, l'ailette doit être dirigée vers le haut en mode de REFROIDISSEMENT/DESHUMIDIFICATION, et vers le bas en mode de CHAUFFAGE. En mode de REFROIDISSEMENT/DESHUMIDIFICATION, l'ailette se place automatiquement en position vers le haut (3) au bout de 0,5 à 1 heure pour éviter la formation de gouttes de condensation.
- ☼ (Oscillation) L'ailette monte et descend de façon intermittente.

Appuyez sur la touche **FAN** pour sélectionner la vitesse du ventilateur. Chaque nouvelle pression sur cette touche vous permet de modifier la vitesse du ventilateur dans l'ordre suivant :

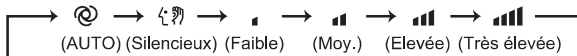

- L'unité interne émet deux bips courts lorsqu'elle est réglée en mode AUTO.
- Augmentez la vitesse du ventilateur pour refroidir/chauffer la pièce plus rapidement. Il est recommandé de réduire la vitesse du ventilateur dès que la pièce est fraîche/chaude.
- Utilisez une vitesse du ventilateur plus lente pour un fonctionnement silencieux.

Remarque :

Fonctionnement multi-système

Lorsque plusieurs unités internes fonctionnent simultanément pour une seule unité externe en mode de chauffage, il se peut que la température du flux d'air soit basse. Dans ce cas, il est recommandé de régler la vitesse du ventilateur sur AUTO.

Appuyez sur la touche **L-VANE-R** pour sélectionner la direction du flux d'air. Chaque nouvelle pression sur cette touche vous permet de modifier la direction du flux d'air dans l'ordre suivant :

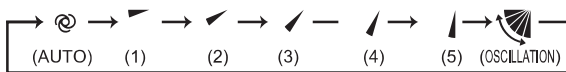



- L'unité interne émet deux bips courts lorsqu'elle est réglée en mode AUTO.
- Utilisez toujours la télécommande pour modifier la direction du flux d'air. Un déplacement manuel des ailettes horizontales provoquerait leur dysfonctionnement.
- Lorsque le disjoncteur est activé, la position des ailettes verticales est réinitialisée en une minute environ, puis l'opération démarre. Il en est de même en mode de refroidissement d'urgence.
- Si les ailettes horizontales semblent être dans une position anormale, reportez-vous à la [page 12](#).
- Il est possible que, même réglées au même niveau, les ailettes horizontales droites et gauches ne soient pas parfaitement alignées.

Appuyez sur la touche **WIDE VANE** pour sélectionner la direction horizontale du flux d'air. Chaque nouvelle pression sur cette touche vous permet de modifier la direction du flux d'air dans l'ordre suivant :

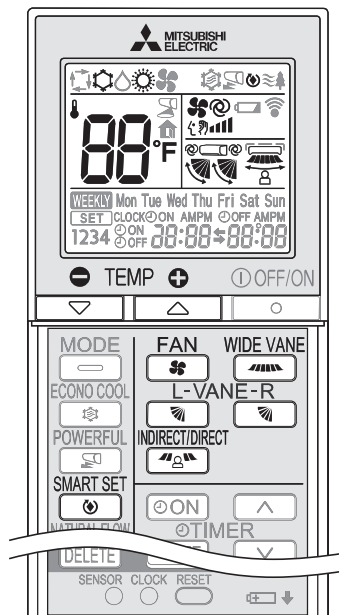

MODE SMART SET (REGLAGE INTELLIGENT)



1 Appuyez sur  en mode REFROIDISSEMENT ou CHAUFFAGE pour sélectionner le mode SMART SET (REGLAGE INTELLIGENT).

2 Réglez la température, la vitesse du ventilateur et la direction du flux d'air.

- Pour sélectionner les mêmes réglages par la suite, il vous suffira d'appuyer sur .
- Il est possible d'enregistrer deux groupes de réglages. (Un pour REFROIDISSEMENT, un pour CHAUFFAGE)
- Sélectionnez la température, la vitesse du ventilateur et la direction du flux d'air appropriées pour votre local.
- Normalement, le réglage de température minimum en mode CHAUFFAGE est de 61°F (16°C). Cependant, en mode SMART SET (REGLAGE INTELLIGENT) seul, le réglage de température minimum est de 50°F (10°C).

Appuyez une nouvelle fois sur  pour annuler le mode SMART SET (REGLAGE INTELLIGENT).

- Une pression sur la touche MODE permet également d'annuler le mode SMART SET (REGLAGE INTELLIGENT).

MODE SMART SET (REGLAGE INTELLIGENT)

- Une fonction programmable simplifiée permet de rappeler le réglage favori (préprogrammé) à l'aide d'une simple pression sur la touche . Une seconde pression sur la touche permet de revenir instantanément au réglage précédent.
- Il n'est pas possible de programmer le mode de fonctionnement SMART SET sur la minuterie hebdomadaire.

Exemple d'utilisation:

1. Mode économie d'énergie
Réglez la température à 4°F (2°C) ou 6°F (3°C) de plus en mode REFROIDISSEMENT, et de moins en mode CHAUFFAGE. Ce réglage convient pour les pièces inoccupées ou pendant la nuit.
2. Enregistrement des paramètres fréquemment utilisés
Enregistrez vos réglages favoris pour les modes REFROIDISSEMENT et CHAUFFAGE. Il vous suffira ensuite d'une simple pression sur la touche pour rappeler votre réglage favori.

FONCTIONNEMENT EN MODE ECONO COOL

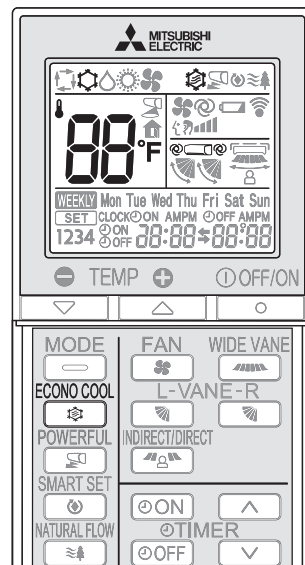

Appuyez sur la touche  en mode de REFROIDISSEMENT [page 6](#) pour lancer le fonctionnement ECONO COOL.

L'unité effectue un balayage oscillant vertical en différents cycles en fonction de la température du flux d'air.

Appuyez à nouveau sur la touche  pour annuler le fonctionnement en mode ECONO COOL.

- Le fonctionnement ECONO COOL s'annule également lorsque vous appuyez sur les touches de commande des ALIETTES ou sur les touches PUISSANCE ou NATURAL FLOW.

Qu'est-ce que le mode de REFROIDISSEMENT ECONOMIQUE "ECONO COOL" ?

L'oscillation de l'air pulsé (changement de direction) permet de rafraîchir davantage une pièce qu'un flux d'air constant. La température programmée et la direction du flux d'air sont automatiquement modifiées par le microprocesseur. Il est possible d'utiliser le mode de refroidissement tout en conservant un certain niveau de confort. De plus, vous économisez de l'énergie.

FONCTIONNEMENT NATURAL FLOW

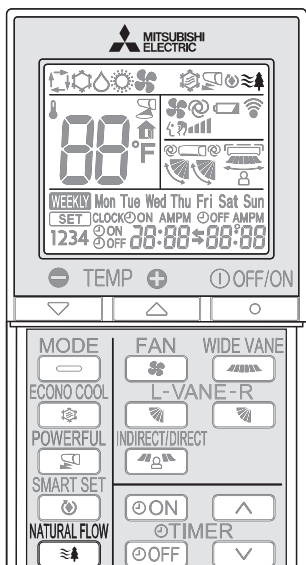

Appuyez sur la touche  en mode de REFROIDISSEMENT ou de VENTILATEUR [page 6](#) pour lancer le fonctionnement NATURAL FLOW.

Appuyez une nouvelle fois sur LA TOUCHE  pour annuler le mode NATURAL FLOW.

- Une pression sur les touches POWERFUL ou ECONO COOL permet également d'annuler le fonctionnement en mode NATURAL FLOW.

En quoi consiste le "NATURAL FLOW" ?

Dans ce mode, le flux d'air imite une brise naturelle. L'inconfort provoqué par un flux d'air direct, constant et artificiel sera réduit.

Remarque :

Étant donné que la vitesse du ventilateur change en permanence en mode de fonctionnement NATURAL FLOW, le bruit du flux d'air, la vitesse du déplacement d'air et la température du flux d'air changent également. Il ne s'agit en aucun cas d'un dysfonctionnement.

MODE DE FONCTIONNEMENT PUISSANCE

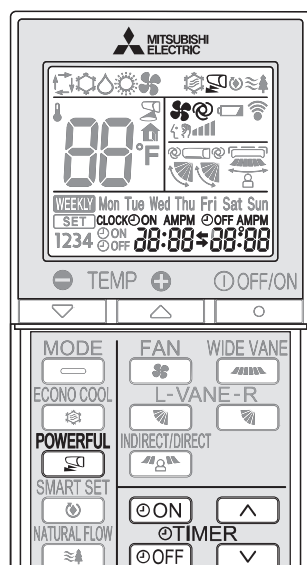

Appuyez sur la touche  en mode de REFROIDISSEMENT ou de CHAUFFAGE [page 6](#) pour lancer le mode de fonctionnement PUISSANCE.





Vitesse du ventilateur : vitesse exclusive au mode PUISSANCE
Ailette horizontale : définissez la position ou la position du flux d'air vers le bas lors du réglage AUTO

- Il est impossible de régler la température en mode PUISSANCE.

Appuyez à nouveau sur LA TOUCHE  pour annuler le mode de fonctionnement PUISSANCE.



- Le mode de fonctionnement PUISSANCE s'annule également automatiquement après 15 minutes ou lorsque vous appuyez sur les touches Marche/Arrêt (ON/OFF) , FAN, ECONO COOL, NATURAL FLOW ou i-save.

FONCTIONNEMENT DE LA MINUTERIE (MARCHE/ARRÊT)

- 1 Appuyez sur les touches  ou  pendant le fonctionnement du climatiseur pour régler la minuterie.
 (Départ de la minuterie) : Le climatiseur démarrera (ON) à l'heure programmée.
 (Arrêt de la minuterie) : Le climatiseur s'arrêtera (OFF) à l'heure programmée.

- * Les témoins  ou  clignotent.
- * L'heure et la date du jour doivent être correctement réglées. [Page 3](#)

- 2 Appuyez sur les touches  (avancer) et  (reculer) pour régler l'heure de la minuterie.
A chaque pression, l'heure réglée augmente/diminue de 10 minutes.
• Réglez la minuterie lorsque  ou  clignote.

- 3 Appuyez à nouveau sur les touches  ou  pour annuler le fonctionnement de la minuterie.

Remarque :

- Les fonctions de démarrage (ON) et d'arrêt (OFF) de la minuterie peuvent être réglées conjointement. Le symbole  indique l'ordre d'application des modes de fonctionnement de la minuterie.
- En cas de coupure d'électricité survenant après le réglage de la minuterie (MARCHE/ARRÊT), voir [page 6](#) "Fonction de redémarrage automatique".

MODE DE FONCTIONNEMENT MINUTERIE HEBDOMADAIRE (WEEKLY TIMER)

- 4 minuteries activées (ON) ou désactivées (OFF) maximum peuvent être réglées pour des jours de la semaine.
- 28 minuteries activées (ON) ou désactivées (OFF) maximum peuvent être réglées pour une semaine.

Par ex. : Fonctionnement à 75°F (24°C) du réveil au moment de quitter le domicile puis à 81°F (27°C) du retour au domicile au coucher les jours de la semaine.
Fonctionnement à 81°F (27°C) du réveil tardif au coucher plus tôt en fin de semaine.

	Réglage 1	Réglage 2	Réglage 3	Réglage 4
Mon	ON	OFF	ON	OFF
Fri	AM 6:00	AM 8:30	PM 5:30	PM 10:00
Sat	ON	81°F (27°C)	OFF	
Sun	AM 8:00		PM 9:00	

Remarque :

Le réglage de la minuterie Marche/Arrêt (ON/OFF) simple est possible lorsque la minuterie hebdomadaire est activée. Dans ce cas, la minuterie Marche/Arrêt (ON/OFF) est prioritaire par rapport à la minuterie hebdomadaire. Cette dernière fonctionne à nouveau une fois la minuterie Marche/Arrêt (ON/OFF) simple terminée.

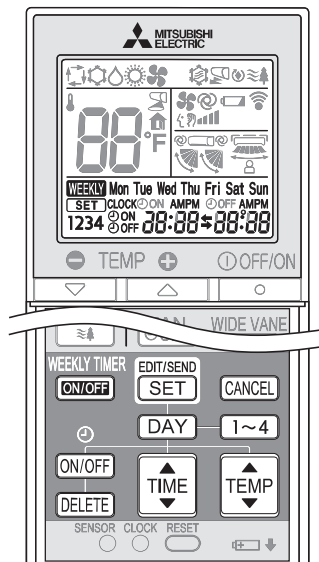

Réglage de la minuterie hebdomadaire

* La minuterie doit être réglée à l'heure et au jour appropriés.

1 Appuyez sur **EDIT/SEND SET** pour passer en mode de réglage de la minuterie hebdomadaire.

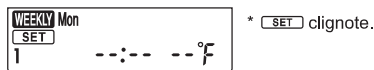

2 Appuyez sur **DAY** et sur **1~4** pour sélectionner le jour et le nombre.

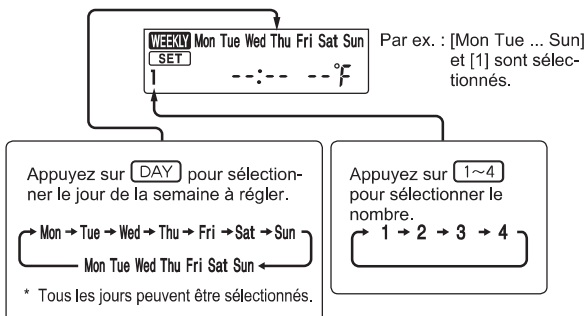

3 Appuyez sur **ON/OFF**, **TIME** et sur **TEMP** pour définir le mode Marche/Arrêt (ON/OFF), l'heure et la température.

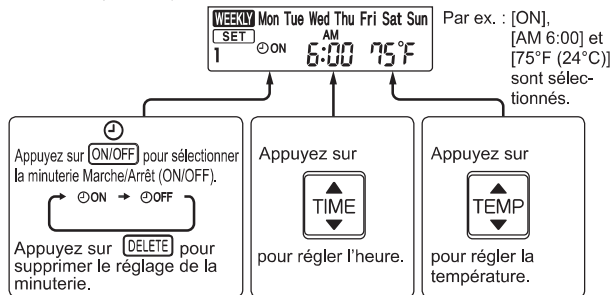

* Maintenez la touche enfoncée pour changer l'heure rapidement.
* La température peut être réglée entre 61°F et 88°F (16°C et 31°C) sur la minuterie hebdomadaire.

Appuyez sur **DAY** et sur **1~4** pour continuer le réglage de la minuterie pour d'autres jours et/ou nombres.

4 Appuyez sur **EDIT/SEND SET** pour terminer et transmettre le réglage de la minuterie hebdomadaire.



* **SET**, qui clignotait, s'éteint et l'heure actuelle s'affiche.

Remarque :

- Appuyez sur **EDIT/SEND SET** pour transmettre les informations de réglage de la minuterie hebdomadaire à l'unité interne. Orientez la télécommande vers l'unité interne pendant 3 secondes.
- Lorsque vous réglez la minuterie pour plusieurs jours de la semaine ou plusieurs nombres, vous ne devez pas appuyer sur **EDIT/SEND SET** à chaque réglage. Appuyez sur **EDIT/SEND SET** une fois lorsque tous les réglages sont terminés. Tous les réglages de minuterie hebdomadaire sont enregistrés.
- Appuyez sur **EDIT/SEND SET** pour passer au mode de réglage de la minuterie hebdomadaire, puis maintenez **DELETE** enfoncé pendant 5 secondes pour effacer tous les réglages de minuterie hebdomadaire. Orientez la télécommande vers l'unité interne.

5 Appuyez sur **WEEKLY TIMER ON/OFF** pour activer la minuterie hebdomadaire (ON). (**WEEKLY** s'allume.)

* Lorsque la minuterie hebdomadaire est activée, le jour de la semaine pour lequel le réglage est terminé s'allume.

Appuyez à nouveau sur **WEEKLY TIMER ON/OFF** pour désactiver la minuterie hebdomadaire (OFF). (**WEEKLY** s'éteint.)

Remarque :

Les réglages enregistrés ne sont pas effacés lorsque la minuterie hebdomadaire est désactivée.

Vérification du réglage de minuterie hebdomadaire

1 Appuyez sur **EDIT/SEND SET** pour passer en mode de réglage de la minuterie hebdomadaire.
* **SET** clignote.

2 Appuyez sur **DAY** ou sur **1~4** pour afficher le réglage d'un jour ou nombre spécifique.

Appuyez sur **CANCEL** pour quitter le mode de réglage de la minuterie hebdomadaire.

Remarque :

Lorsque tous les jours de la semaine sont sélectionnés pour afficher les réglages et qu'un autre réglage est ajouté, **--:-- --°F** s'affiche.

NETTOYAGE

Instructions :

- Coupez l'alimentation ou le disjoncteur avant de procéder au nettoyage du climatiseur.
- Veillez à ne pas toucher les parties métalliques avec les mains.
- N'utilisez ni benzine, ni diluant, ni poudre abrasive, ni insecticide.
- Utilisez uniquement un détergent doux dilué avec de l'eau.
- N'exposez pas les pièces aux rayons directs du soleil, à la chaleur ou à une flamme pour les faire sécher.
- N'utilisez pas d'eau dont la température est supérieure à 122°F (50°C).

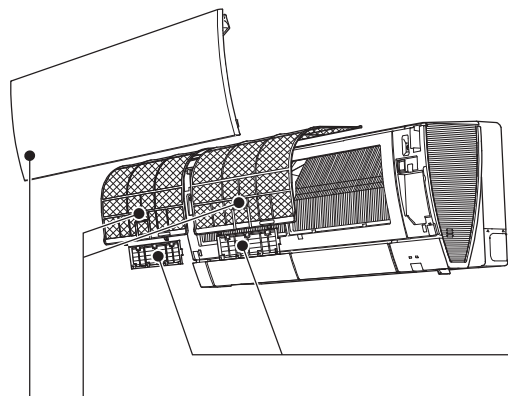

Filtre à air (Filtre nano-platinum)

- **A nettoyer toutes les 2 semaines**
- Éliminez la saleté avec un aspirateur ou lavez le filtre à l'eau.
- Après lavage à l'eau, laissez bien sécher à l'ombre.

Qu'est-ce qu'un "Filtre nano-platinum" ?

Le nano-platinum est une particule en céramique qui contient une nanoparticule de platine. Les particules sont intégrées au matériau du filtre, donnant ainsi des caractéristiques antibactériennes et désodorisantes quasi-permanentes au filtre. Les performances du nano-platinum dépassent de loin celles de la catéchine (un bioflavonoïde que l'on trouve dans le thé vert). Le filtre nano-platinum utilise cette substance non seulement pour améliorer la qualité de l'air mais également pour éviter la prolifération de bactéries et de virus dans la pièce. Ce filtre à air a un effet de durée quasi-permanente même après un nettoyage à l'eau.

Panneau frontal

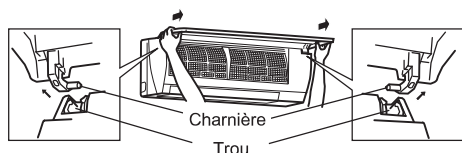

1. Soulevez le panneau frontal jusqu'à ce que vous entendiez un déclic.
2. Maintenez les charnières et tirez sur le panneau pour le retirer comme indiqué sur l'illustration ci-dessus.
 - Essayez-le avec un chiffon doux et sec ou lavez-le à l'eau.
 - Ne le faites pas tremper dans l'eau pendant plus de deux heures.
 - Faites-le sécher correctement à l'ombre.
3. Reposez le panneau frontal en inversant les étapes de la procédure de dépose. Refermez correctement le panneau frontal et appuyez sur les repères indiqués par les flèches.



Filtre d'épuration d'air (Filtre antiallergique à enzymes électrostatique, bleu)

Tous les 3 mois :

- Enlever la saleté à l'aide d'un aspirateur.

Lorsque cela ne suffit pas :

- Faites tremper le filtre et son cadre dans de l'eau tiède avant de les nettoyer.
- Après lavage, laissez bien sécher à l'ombre. Posez toutes les attaches du filtre à air.

Tous les ans :

- Pour des performances optimales, remplacer le filtre d'épuration d'air.
- Référence **MAC-2330FT-E**



et

Tirez sur le panneau frontal pour le retirer du filtre à air

(Filtre désodorisant, noir)

Tous les 3 mois :

- Éliminez la saleté avec un aspirateur, ou immergez le filtre dans un récipient d'eau tiède (86 à 104°F [30 à 40°C]) pendant 15 minutes environ. Rincez abondamment.
- Après les avoir lavés, laissez-les bien sécher à l'ombre.
- La fonction de désodorisation se régénère grâce au nettoyage du filtre.

Lorsque le nettoyage ne suffit pas à éliminer la saleté ou l'odeur :

- Remplacer le filtre d'épuration d'air.
- Référence **MAC-3000FT-E**

! Important

- **Nettoyez régulièrement les filtres pour obtenir des performances optimales et réduire votre consommation d'électricité.**
- **Des filtres encrassés peuvent provoquer de la condensation dans le climatiseur, ce qui contribuera à la croissance de certains champignons tels que la moisissure. Il est donc recommandé de nettoyer les filtres à air toutes les 2 semaines.**

EN PRESENCE D'UNE PANNE POTENTIELLE

Suite à la vérification de ces points, si le climatiseur ne fonctionne toujours pas correctement, ne vous en servez plus et consultez votre revendeur.

Symptôme	Explication & points à vérifier
Unité interne	
L'unité ne fonctionne pas.	<ul style="list-style-type: none"> Le disjoncteur est-il endommagé ? La fiche d'alimentation est-elle branchée ? La minuterie de mise en marche (ON) est-elle programmée ? Page 9
L'ailette horizontale ne bouge pas.	<ul style="list-style-type: none"> Les ailettes horizontale et verticale sont-elles installées correctement ? La grille de protection du ventilateur est-elle déformée ? Lorsque le disjoncteur est activé, la position des ailettes horizontales est réinitialisée en une minute environ. Une fois la réinitialisation terminée, le fonctionnement normal des ailettes horizontales reprend. Il en est de même en mode de refroidissement d'urgence.
L'unité ne peut pas être remise en marche dans les 3 minutes qui suivent sa mise hors tension.	<ul style="list-style-type: none"> Cette disposition a été prise pour protéger le climatiseur conformément aux instructions du microprocesseur. Veuillez patienter.
De la buée s'échappe de la sortie d'air de l'unité interne.	<ul style="list-style-type: none"> L'air frais pulsé par le climatiseur refroidit rapidement l'humidité présente dans la pièce, et la transforme en buée.
L'oscillation de l'AILETTE HORIZONTALE est suspendue un certain temps, puis restaurée.	<ul style="list-style-type: none"> Cela permet l'oscillation correcte de l'AILETTE HORIZONTALE.
Lorsque l'OSCILLATION est sélectionné en mode de REFROIDISSEMENT/DESHUMIDIFICATION/VENTILATION, l'ailette horizontale inférieure ne bouge pas.	<ul style="list-style-type: none"> Il est normal que l'ailette horizontale inférieure ne bouge pas lorsque l'OSCILLATION est sélectionné en mode de REFROIDISSEMENT/DESHUMIDIFICATION/VENTILATION.
La direction de l'air pulsé varie pendant le fonctionnement de l'unité. La télécommande ne permet pas de régler la direction de l'ailette horizontale.	<ul style="list-style-type: none"> Lorsque le climatiseur est en mode de REFROIDISSEMENT ou de DESHUMIDIFICATION, s'il fonctionne en continu entre 0,5 et 1 heure avec le flux d'air orienté vers le bas, la direction de l'air pulsé est automatiquement placée en position vers le haut afin d'empêcher l'eau de condensation de s'écouler. En mode de chauffage, si la température de l'air pulsé est trop basse ou si le dégivrage est en cours, l'ailette horizontale se place automatiquement en position horizontale.
Le fonctionnement s'arrête pendant 10 minutes environ en mode de chauffage.	<ul style="list-style-type: none"> L'unité externe est en cours de dégivrage. Cette opération prend 10 minutes environ, veuillez patienter. (Une température extérieure trop basse et un taux d'humidité trop élevé provoquent une formation de givre.)
L'unité démarre automatiquement lors de la mise sous tension, sans avoir reçu aucun signal de la télécommande.	<ul style="list-style-type: none"> Ces modèles sont équipés d'une fonction de redémarrage automatique. Si vous coupez l'alimentation principale sans arrêter le climatiseur avec la télécommande puis remettez sous tension, le climatiseur démarre automatiquement dans le même mode que celui qui avait préalablement été sélectionné à l'aide de la télécommande avant la mise hors tension. Consultez la section "Fonction de redémarrage automatique" Page 6.
Les deux ailettes horizontales se touchent. Les ailettes horizontales sont positionnées de façon anormale. Les ailettes horizontales ne reviennent pas en "position de fermeture" correcte.	<p>Effectuez l'une des procédures suivantes :</p> <ul style="list-style-type: none"> Désactivez puis activez le disjoncteur. Veillez à ce que les ailettes horizontales soient placées en "position de fermeture" correcte. Arrêtez puis démarrez le mode de refroidissement d'urgence et assurez-vous que les ailettes horizontales se déplacent jusqu'à la "position de fermeture" correcte.
L'unité interne se décolore avec le temps.	<ul style="list-style-type: none"> Même si le plastique jaunit sous l'influence de certains facteurs tels que le rayonnement ultraviolet et la température, ceci n'a aucun effet sur les fonctionnalités du produit.
Multi-système	
L'unité interne qui ne fonctionne pas chauffe et émet un bruit similaire au bruit de l'eau qui s'écoule.	<ul style="list-style-type: none"> Une petite quantité de réfrigérant continue à circuler dans l'unité interne même lorsque celle-ci ne fonctionne pas.
Lorsque le mode de chauffage est sélectionné, le climatiseur ne démarre pas immédiatement.	<ul style="list-style-type: none"> Lorsque le climatiseur se met en marche alors que le dégivrage de l'unité externe est en cours, il faut attendre quelques minutes (10 minutes maxi.) pour que l'air pulsé se réchauffe.
Unité externe	
Le ventilateur de l'unité externe ne tourne pas alors que le compresseur fonctionne correctement. Même s'il se met à tourner, le ventilateur s'arrête aussitôt.	<ul style="list-style-type: none"> Lorsque la température extérieure est basse, le ventilateur fonctionne de façon intermittente en mode de refroidissement pour maintenir une capacité de refroidissement suffisante.
De l'eau s'écoule de l'unité externe.	<ul style="list-style-type: none"> En mode de REFROIDISSEMENT et de DESHUMIDIFICATION, la tuyauterie et les raccords de tuyauterie sont refroidis et un certain degré de condensation peut se produire. En mode de chauffage, l'eau de condensation présente sur l'échangeur thermique peut goutter. En mode de chauffage, l'opération de dégivrage fait fondre la glace présente sur l'unité externe et celle-ci se met à goutter.

Symptôme	Explication & points à vérifier
Unité externe	
De la fumée blanche sort de l'unité externe.	<ul style="list-style-type: none"> En mode de chauffage, la vapeur générée par l'opération de dégivrage peut ressembler à de la fumée blanche.
Télécommande	
Aucun affichage sur la télécommande ou affichage indistinct. L'unité interne ne répond pas au signal de la télécommande.	<ul style="list-style-type: none"> Les piles sont-elles déchargées ? Page 3 La polarité (+, -) des piles est-elle correcte ? Page 3 Avez-vous appuyé sur les touches de télécommandes d'autres appareils électriques ?
Le climatiseur ne chauffe ni ne refroidit correctement	
Impossible de refroidir ou de chauffer suffisamment la pièce.	<ul style="list-style-type: none"> Le réglage de la température est-il adapté ? Page 6 Le réglage du ventilateur est-il adapté ? Veuillez changer la vitesse du ventilateur à Elevée ou Très élevée. Page 7 Les filtres sont-ils propres ? Page 11 Le ventilateur ou l'échangeur thermique de l'unité interne sont-ils propres ? L'entrée ou la sortie d'air des unités interne et externe sont-elles obstruées ? Y a-t-il une fenêtre ou une porte ouvertes ? Il est possible que l'unité prenne un certain temps afin d'atteindre la température de réglage, voire qu'elle ne l'atteigne pas en fonction de la taille de la pièce, la température ambiante, etc.
Le refroidissement de la pièce n'est pas satisfaisant.	<ul style="list-style-type: none"> Si vous utilisez un ventilateur ou une gazinière dans la pièce, la charge de refroidissement augmente, et le refroidissement ne peut se faire de manière satisfaisante. Lorsque la température extérieure est élevée, il se peut que le refroidissement ne se fasse pas de manière satisfaisante.
Le réchauffement de la pièce n'est pas satisfaisant.	<ul style="list-style-type: none"> Lorsque la température extérieure est basse, le climatiseur peut ne pas fonctionner de manière satisfaisante pour réchauffer la pièce.
L'air pulsé tarde à sortir du climatiseur en mode de chauffage.	<ul style="list-style-type: none"> Veuillez patienter car le climatiseur se prépare à souffler de l'air chaud.
Flux d'air	
L'air qui sort de l'unité interne a une odeur étrange.	<ul style="list-style-type: none"> Les filtres sont-ils propres ? Page 11 Le ventilateur ou l'échangeur thermique de l'unité interne sont-ils propres ? Le climatiseur peut être imprégné de l'odeur d'un mur, d'un tapis, d'un meuble, de vêtements, etc. et la rejeter avec l'air pulsé.
Bruit	
Des craquements se produisent.	<ul style="list-style-type: none"> Ce phénomène provient de l'expansion/la contraction du panneau frontal, etc. en raison des variations de température.
Un "murmure" est perceptible.	<ul style="list-style-type: none"> Ce bruit est perceptible lorsque de l'air frais pénètre dans le tuyau d'écoulement ; il provient de l'évacuation de l'eau présente dans le tuyau lors de l'ouverture du bouchon ou de la rotation du ventilateur. Ce bruit est également perceptible lorsque de l'air frais pénètre dans le tuyau d'écoulement par vents violents.
Un bruit mécanique provient de l'unité interne.	<ul style="list-style-type: none"> Il s'agit du bruit de mise en marche/arrêt du ventilateur ou du compresseur.
Un bruit d'écoulement d'eau se produit.	<ul style="list-style-type: none"> Ce bruit peut provenir de la circulation du réfrigérant ou de l'eau de condensation dans le climatiseur.
Un sifflement est parfois perceptible.	<ul style="list-style-type: none"> Il s'agit du bruit que fait le réfrigérant à l'intérieur du climatiseur lorsqu'il change de sens.
Minuterie	
Le fonctionnement de la minuterie hebdomadaire n'est pas conforme aux réglages.	<ul style="list-style-type: none"> La minuterie de mise en marche/arrêt (ON/OFF) est-elle programmée ? Pages 9, 10 Transmettre à nouveau les informations de réglage de la minuterie hebdomadaire à l'unité interne. L'unité interne émet un long signal sonore lorsque les informations sont bien reçues. En cas d'échec de réception des informations, 3 courts signaux sonores sont émis. Vérifier que les informations sont bien reçues. Page 10 L'horloge de l'unité interne devient incorrecte en cas de panne de courant et d'une mise hors tension. La minuterie hebdomadaire peut donc ne pas fonctionner normalement. Veillez à placer la télécommande de façon à ce que l'unité interne puisse recevoir les signaux. Page 3
L'unité démarre/s'arrête de fonctionner d'elle-même.	<ul style="list-style-type: none"> La minuterie hebdomadaire est-elle programmée ? Page 10

Dans les cas suivants, arrêtez le climatiseur et consultez votre revendeur.

- Si de l'eau s'écoule ou goutte de l'unité interne.
- Si le témoin de fonctionnement clignote. Sauf lorsque le témoin d'une unité multiple clignote alors que l'unité est en veille.
- Si le disjoncteur saute régulièrement.
- L'unité interne peut ne pas recevoir les signaux de la télécommande dans une pièce dont le système d'éclairage est à lampes fluorescentes (à oscillateur intermittent, etc.).
- Le fonctionnement du climatiseur interfère avec la réception radio ou TV. Il peut s'avérer nécessaire de brancher un amplificateur sur l'appareil concerné.
- Si l'unité émet un bruit anormal.
- Si du réfrigérant fuit.

S'IL LE CLIMATISEUR DOIT RESTER LONGTEMPS INUTILISÉ

1 Sélectionnez manuellement le mode de REFROIDISSEMENT et réglez la température la plus élevée ; faites fonctionner le climatiseur entre 3 et 4 heures. **Page 6**

- Cette opération permet de sécher l'intérieur du climatiseur.
- La présence d'humidité au niveau du climatiseur contribue à la création d'un environnement favorable au développement de certains champignons, tels que les moisissures.

2 Appuyez sur  pour arrêter le fonctionnement du climatiseur.

3 Débranchez la fiche d'alimentation électrique et/ou coupez le disjoncteur.

4 Retirez toutes les piles de la télécommande.

Lorsque le climatiseur doit être remis en service :

1 Nettoyez le filtre à air. **Page 11**

2 Veillez à ce que l'entrée et la sortie d'air des unités interne et externe ne soient pas obstruées.

3 Veillez à ce que la mise à la terre soit correctement effectuée.

4 Reportez-vous à la section "PRÉPARATIF D'UTILISATION" et suivez les instructions. **Page 3**

LIEU D'INSTALLATION ET TRAVAUX ÉLECTRIQUES

Lieu d'installation

Évitez d'installer le climatiseur dans les endroits suivants.

- En présence d'une grande quantité d'huile de machine.
- Dans les régions où l'air est très salin, comme en bord de mer.
- En présence de gaz sulfurés qui se dégagent par exemple des sources chaudes ou des eaux usées.
- Dans des endroits exposés à des projections d'huile ou dont l'atmosphère est chargée de fumées grasses (comme par exemple les cuisines et les usines en raison du risque d'altération ou d'endommagement des propriétés des matériaux plastiques).
- En présence d'équipements haute fréquence ou sans fil.
- Dans un endroit où la sortie d'air de l'unité externe est susceptible d'être obstruée.
- Dans un endroit où le bruit de fonctionnement ou la pulsation d'air provenant de l'unité externe représentent une nuisance pour le voisinage.
- La hauteur de montage recommandée pour l'unité interne est de 5,9 ft. à 7,5 ft. (1,8 m à 2,3 m). Si cela n'est pas possible, consultez votre revendeur.

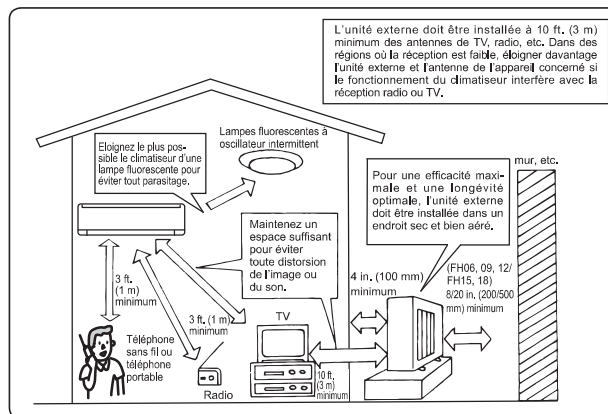

Travaux électriques

- Veuillez prévoir un circuit réservé à l'alimentation du climatiseur.
- Veuillez respecter la puissance électrique du disjoncteur.

Dans le doute, veuillez consulter votre revendeur.

FICHE TECHNIQUE

Gamme opérationnelle garantie

		Interne	Externe
Refroidissement	Limite supérieure	90°F (32,2°C) DB 73°F (22,8°C) WB	115°F (46,1°C) DB —
	Limite inférieure	67°F (19,4°C) DB 57°F (13,9°C) WB	14°F (-10°C) DB —
Chauffage	Limite supérieure	80°F (26,7°C) DB —	75°F (23,9°C) DB 65°F (18,3°C) WB
	Limite inférieure	70°F (21,1°C) DB —	-13°F (-25°C) DB -14°F (-25,6°C) WB

DB: Bulbe sec
WB: Bulbe humide

Remarque :

1. Les valeurs de la gamme opérationnelle garantie sont valables pour le système 1:1.
2. Si la température extérieure est en-dessous de la limite inférieure de la gamme opérationnelle garantie, il se peut que l'unité externe s'arrête jusqu'à ce que la température extérieure dépasse la limite inférieure.